



ThermoSoft

BIOHACKING

BIOHACKING revolutionizes wellness through technologies like vibro-acoustics, customizing treatments to enhance physical and mental health.

Il BIOHACKING rivoluziona il benessere attraverso tecnologie come quella vibro-acustica, personalizzando i trattamenti per migliorare la salute fisica e mentale.

CLASSIC

THERMOSOFT-V

THERMOSOFT-V
NEW



VIDEO



COD. 1207

ThermoSoft-V is a promise of innovation, where technology meets tradition and where heat, music, and vibration become precious allies for well-being. Every detail, from the structure to the materials, has been designed to offer a massage experience that redefines the concept of luxury and comfort. ThermoSoft-V uses integrated heated blankets to provide deep thermal therapy. The innovative vibro-acoustic technology built into the mattress, combined with the thermal blankets, relieves tension and stiffness, but not only that, this protocol helps to eliminate toxins from the body, purify the skin, and enhance the immune system.

ThermoSoft-V è una promessa di innovazione, dove la tecnologia incontra la tradizione e dove calore, musica e vibrazione, diventano alleati preziosi per il benessere. Ogni dettaglio, dalla struttura ai materiali, è stato pensato per offrire un'esperienza di massaggio che ridefinisce il concetto di lusso e comfort. ThermoSoft-V utilizza coperte riscaldate integrate per fornire una terapia termica profonda. L'innovativa tecnologia vibro-acustica integrata nel materasso, unita alle termocoperte allevia tensioni e rigidità ma non solo, questo protocollo aiuta ad eliminare le tossine dal corpo, purificare la pelle e potenziare il sistema immunitario.



** The images are for illustrative purposes only and may not reflect the actual image of the finishing.*

** Le immagini hanno valore puramente illustrativo e possono non rispecchiare l'immagine reale della finitura.*

Focus on

- 3 electric motors for height, backrest and legrest adjustment
- Pair of heated blankets integrated into the base, with heating control and magnetic closure
- Integrated Vibro-Acoustic technology
- New standard handset control with 2 MEMORY function options and magnetic attachment
- AUT function: automatic return from any position to zero position (flat and minimum height)
- END function: "End of treatment" position
- Memory Foam mattress with horseshoe headrest
- Fire resistant, "Azo" free, antibacterial and antifungal mattress covering
- Multifunctional solution, maximum customer / operator comfort

- 3 motori elettrici per regolazione di altezza, schienale e gamba
- Coppia di termocoperte integrata alla base, con regolazione riscaldamento e chiusura magnetica
- Tecnologia Vibro-Acustica integrata
- Nuova pulsantiera standard con 2 opzioni di funzione MEMORIE e attacco magnetico
- Funzione AUT: ritorno automatico da ogni posizione alla posizione piatta (piatto e altezza minima)
- Funzione END: posizione "fine del trattamento"
- Materasso con Memory Foam e testa a ferro di cavallo
- Rivestimento ignifugo, "Azo" free, antibatterico, antimicotico
- Soluzione multifunzionale, massimo comfort cliente / operatore

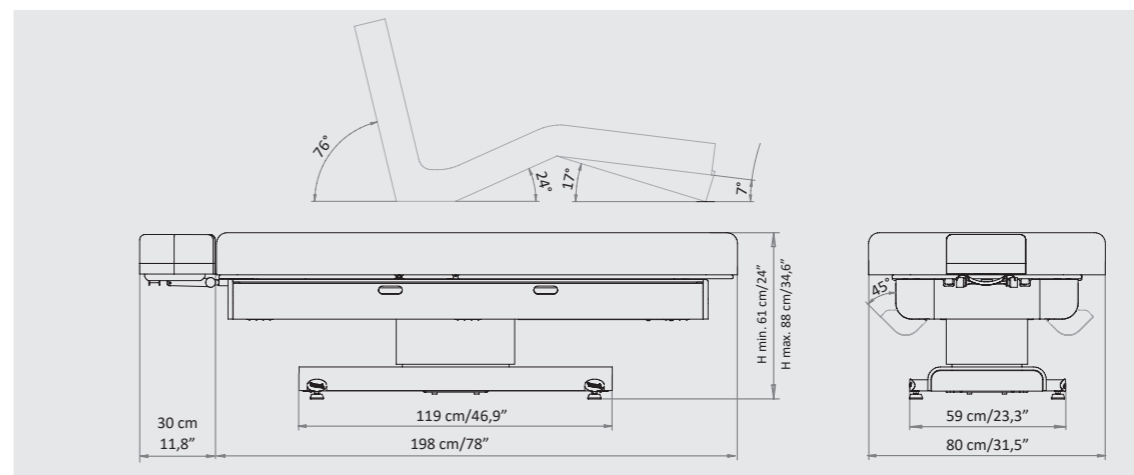

Packaging details

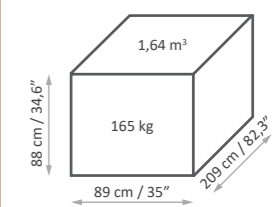

MAXIMUM CAPACITY
PORTATA MASSIMA
200 kg

ThermoSoft



“

THE EMBRACE OF WARMTH L'ABBRACCIO DEL CALORE

In a world where the **relentless pace** often distances us from our **core**, Lemi invites you to take a **step back** and immerse yourself in an **unparalleled wellness** experience: **ThermoSoft-V** is a **warm embrace** with the power to **melt away tension** and **rejuvenate the spirit**. The **integrated heated blankets** at the base of the massage table offer **thermal therapy** that helps to **eliminate toxins** from the **body**, **purify the skin**, and **boost the immune system**. **ThermoSoft-V** is not just a **treat for the body**, but also for the **mind**, offering **comfort** that **transcends physical well-being**.

In un mondo in cui il **ritmo frenetico** spesso ci **allontana** dal nostro **centro**, Lemi vi invita a fare un passo indietro, immergendovi in un'esperienza di **benessere ineguagliabile**. **ThermoSoft-V** è un **abbraccio caldo** che ha il potere di **sciogliere le tensioni** e **rinnovare lo spirito**. Le **coperte riscaldate integrate** nella base del lettino offrono una **terapia termica** che aiuta ad **eliminare le tossine** dal corpo, **purificare la pelle** e **potenziare il sistema immunitario**. **ThermoSoft-V** non è solo una **coccola per il corpo**, ma anche per la **mente**, offrendo un **conforto** che va **oltre il benessere fisico**.

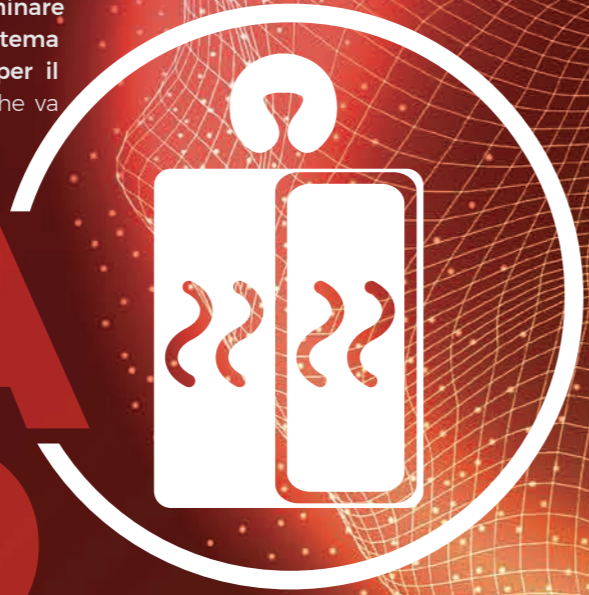

TERMOCOPERTE

HEATED
BLANKETS



VIBRO
ACOUSTIC

MUSICA&VIBRAZIONI

WELLNESS RESONATES WITHIN THE BODY IL BENESSERE RISUONA NEL CORPO

ThermoSoft-V is not merely a massage table; it is a **sanctuary of warmth and harmony**. Its cutting-edge **vibro-acoustic technology**, embedded in the **Memory Foam** mattress, a perfect synergy of **resonance** and **acoustic transmission**, transforms every **vibration** into a healing touch that **resonates** deep within the cells. These vibrations awaken a **profound bodily response**, inviting **relaxation** that **touches the soul**. With **ThermoSoft-V**, **wellness** is not just an **experience**; it is a **resonance** that permeates **every fiber of being**, **elevating** the concept of **comfort** to new **emotional** and **physical** heights.

ThermoSoft-V non è semplicemente un lettino da massaggio; è un **santuario di calore e armonia**. La sua avanguardistica **tecnologia vibro-acustica** integrata nel materasso in **Memory Foam**, connubio perfetto tra **risonanza** e **trasmissione acustica**, trasforma ogni **vibrazione** in un tocco curativo che **risuona** nell'intimo delle cellule. Queste vibrazioni risvegliano una **risposta corporea profonda**, invitando a un **rilassamento che tocca l'anima**. Con **ThermoSoft-V**, il **benessere** non è solo un'esperienza; è una **risonanza** che permea **ogni fibra dell'essere**, **elevando** il concetto di **comfort** a nuove vette **emotive e fisiche**.

”



TERMOCOPERTE

HEATED BLANKETS

HEAT BENEFITS / BENEFICI DEL CALORE

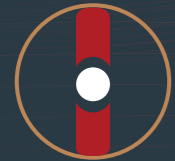

JOINT / ARTICOLAZIONI

Relieves joint pain and stiffness

Allevia il dolore articolare e la rigidità



MUSCLES / MUSCOLI

Relaxes muscles, reducing tension and inflammation

Rilassa i muscoli, riducendo la tensione e l'infiammazione



BLOOD / CIRCOLAZIONE

Improves blood circulation and the distribution of vitamins and minerals in the body

Migliora la circolazione sanguigna e la distribuzione di vitamine e minerali nel corpo

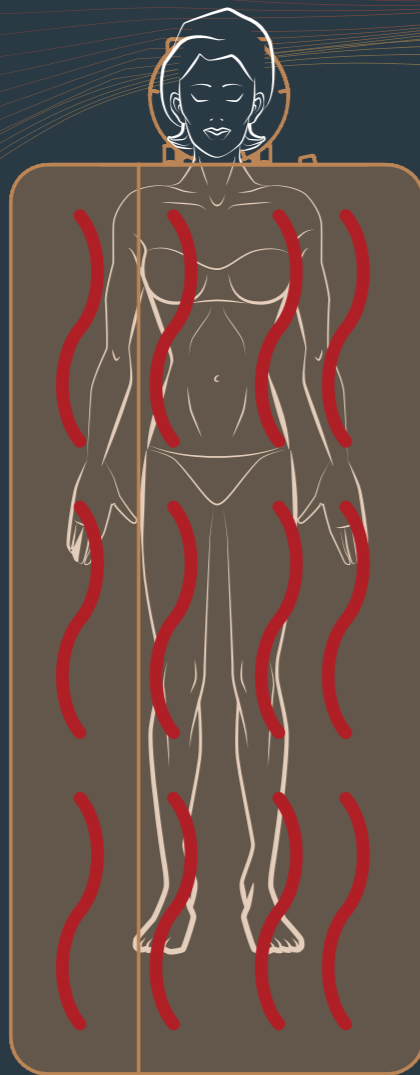

IMMUNE SYSTEM / SISTEMA IMMUNITARIO

Boosts the immune system
Potenzia il sistema immunitario



TOXINS / TOSSINE

Helps to eliminate toxins from the body
Aiuta a eliminare le tossine dal corpo



SKIN / PELLE

Enhances and purifies the skin
Migliora e purifica la pelle



STRESS / STRESS

Reduces stress and anxiety
Riduce lo stress e l'ansia



BLOOD / CIRCOLAZIONE

Improves blood circulation and the distribution of vitamins and minerals in the body

Migliora la circolazione sanguigna e la distribuzione di vitamine e minerali nel corpo



PAIN / DOLORE

Alleviates chronic pain
Allevia il dolore cronico

MUSICA & VIBRAZIONI VIBRO ACOUSTIC



VIBRO-ACOUSTIC BENEFITS / BENEFICI DELLA VIBRO-ACUSTICA

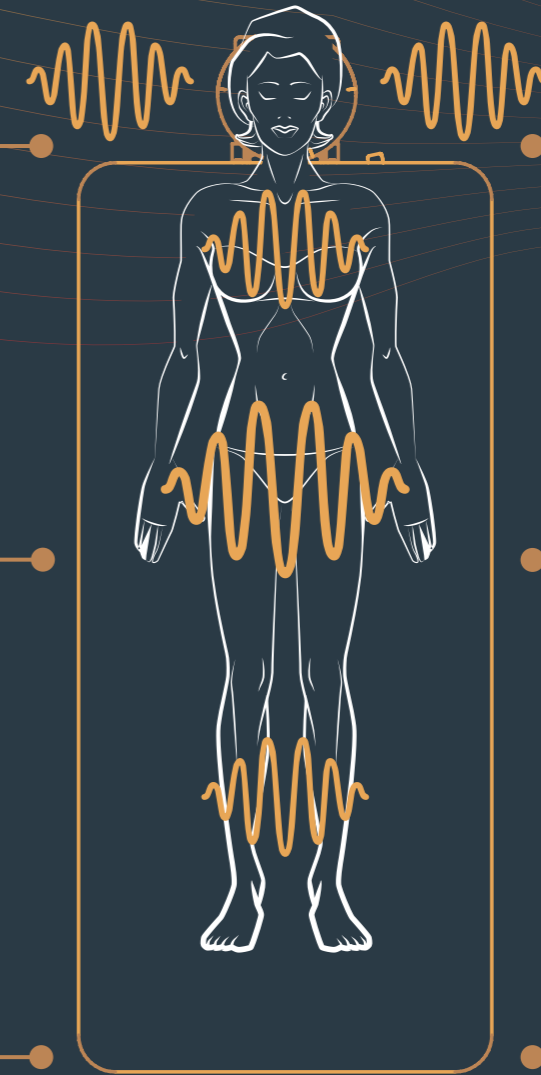

SLEEP / SONNO

Improves sleep quality
Migliora la qualità del sonno



LYMPHATIC SYSTEM / SISTEMA LINFATICO

Helps to stimulate lymphatic flow
Aiutare a stimolare il flusso linfatico



WELL-BEING / UMORE

Enhances emotional well-being
Potenzia il benessere emotivo

The technology behind ThermoSoft-V allows for treatments that offer multiple benefits derived from heat therapy.

La tecnologia dietro a ThermoSoft-V consente di eseguire trattamenti che regalano molteplici benefici derivanti dal trattamento con calore.

The combination with vibro-acoustic technology further transforms ThermoSoft-V into a valuable ally for the well-being of the body and mind.

L'abbinamento alla tecnologia vibro-acustica trasforma ulteriormente ThermoSoft-V in un prezioso alleato per il benessere del corpo e della mente.

UN LETTINO, INFINITE POSSIBILITÀ

ONE BED, COUNTLESS OPPORTUNITIES

ThermoSoft

THERMOSOFT-V has been designed to adapt to a wide range of treatments, both touchless and traditional. LEMI offers some of the proposals that this spa bed can offer, thanks to its versatility.

THERMOSOFT-V è stato progettato per adattarsi a una vasta gamma di trattamenti, sia touchless che tradizionali. LEMI presenta alcune tra le proposte che questo lettino può offrire, grazie alla sua versatilità.



1

MASSAGE PREPARATION PREPARAZIONE AL MASSAGGIO

*ThermoSoft-V raises the bar for **massage preparation** to a **touchless** level, thanks to **integrated thermal blankets** that emit **heat** without the need for manual contact. This warming phase **non-invasively readies the body, relaxing muscles and enhancing blood circulation** in anticipation of **therapeutic touch**. The widespread heat **prepares both deep and superficial tissues**, promoting an **optimal environment** for the massage, making every subsequent manipulation **more effective and less invasive**.*

ThermoSoft-V eleva la **preparazione al massaggio** a un livello **touchless**, grazie alle **coperte termiche integrate** che emettono **calore** senza necessità di contatto manuale. Questa fase di riscaldamento **prepara il corpo** in modo **non invasivo, rilassando i muscoli e migliorando la circolazione sanguigna** in attesa del **tocco terapeutico**. Il calore diffuso **prepara i tessuti** profondi e superficiali, promuovendo un **ambiente ottimale** per il massaggio, rendendo ogni successiva manipolazione più **efficace e meno invasiva**.



2

DEEP RELAX AND DETOX RELAX PROFONDO E DETOX

*During the **deep relaxation and detox phase**, ThermoSoft-V's touchless **vibro-acoustic** technology plays a pivotal role. **Vibrations and sounds** are **distributed to act on both body and mind**, promoting a **complete relaxation experience and intense purification**. This system not only **stimulates microcirculation** and facilitates the **drainage of toxins** but also enables the achievement of a **state of mental well-being**. The **synergy** between **heat and vibration** creates a **sensory experience** that **purifies and relaxes**, offering a **sanctuary** from daily stress.*

Nella fase di **relax profondo e detox**, la tecnologia **vibro-acustica touchless** di ThermoSoft-V gioca un ruolo chiave. Le **vibrazioni** e i **suoni** sono **distribuiti** in modo tale da **agire sul corpo e sulla mente**, favorendo un'**esperienza di relax completa** e una **purificazione intensa**. Questo sistema non solo **stimola la microcircolazione** e facilita il **drenaggio delle tossine** ma permette anche di raggiungere uno **stato di benessere mentale**. La **sinergia** tra **calore e vibrazione** crea un'**esperienza sensoriale** che **purifica e rilassa**, offrendo un **rifugio** dallo stress quotidiano.



3

WRAPPING AVVOLGIMENTO

*The **wrapping phase** with ThermoSoft-V turns **heating** into a **personalized ritual**. Thanks to the **integrated heated blankets**, the **temperature** (both of the blankets and the massage table) can be **adjusted** according to the **individual preferences** of the client. This ensures a **tailored massage experience**, with the **ideal level of warmth** for each individual, guaranteeing **optimal comfort**. The heat has a **calming effect** on the **body and mind**, offering a **deep relaxation experience** that goes beyond **mere physical relief**.*

L'**avvolgimento** con ThermoSoft-V trasforma il riscaldamento in un **rituale personalizzato**. Grazie alle **coperte riscaldate integrate**, è possibile **regolare la temperatura** (sia delle coperte che del lettino) in base alle **preferenze individuali** del cliente. Questo garantisce un'**esperienza di massaggio su misura**, con il livello di **calore ideale** per ogni individuo, garantendo un **comfort ottimale**. Il calore ha un **effetto calmante** sul **corpo e sulla mente**, offrendo un'**esperienza di relax profondo** che va oltre il **semplice sollievo fisico**.



4

ENHANCED MASSAGE EXPERIENCE ESPERIENZA DI MASSAGGIO POTENZIATA

*The **integration of heat and vibro-acoustic** therapy into the **massage enhances the effectiveness** of the **treatment**. The heat **relaxes the muscles**, making them more receptive to manipulation and **allowing the therapist to work more deeply with less effort**, while the **gentle vibrations and sounds**, synchronized with the **therapist's techniques**, **intensify the relaxation** sensation and contribute to a **deeper muscle release**. The ability to **customize treatments** based on the **specific needs** of the **client** offers a **competitive advantage**.*

L'**integrazione** del **calore** e della **vibro-acustica** al **massaggio** **potenzia l'efficacia** del **trattamento**. Il calore **rilassa i muscoli**, rendendoli più ricettivi alla manipolazione e **permettendo al terapeuta di lavorare più in profondità con meno sforzo**, mentre le **vibrazioni** e i **suoni** delicati, **sincronizzati** con le tecniche del **terapeuta**, **intensificano** la sensazione di **rilassamento** e contribuiscono a un **rilascio muscolare** più profondo. La capacità di **personalizzare i trattamenti** in base alle **esigenze specifiche del cliente** offre un **vantaggio competitivo**.

TOUCHLESS



TECNOLOGIA VIBRO-ACUSTICA

VIBRO-ACOUSTIC TECHNOLOGY

LA POTENZA DELLE VIBRAZIONI THE POWER OF VIBRATIONS

The **human body** is designed to **perceive acoustic vibrations**, which **pass through the body without obstacles**. This property is useful for **creating well-being** without effort and without trauma. **Vibrations** are a **powerful means of communication**, so in evolution we have **not developed barriers to exclude them**. Vibroacoustic technology uses **vibration to reharmonize cells, reorganize liquids and reactivate peripheral microcirculation**. It is effective both for **eliminating toxins** and for **increasing the tone of**, for example, the face.

Il **corpo umano** è progettato per **percepire le vibrazioni acustiche**, che **attraversano il corpo senza ostacoli**. Questa proprietà è utile per **creare benessere** senza fatica e senza traumi. Le **vibrazioni** sono un **potente mezzo comunicativo**, per cui nell'**evoluzione non abbiamo sviluppato barriere per escluderle**. La tecnologia vibroacustica utilizza la **vibrazione per riarmonizzare le cellule, riorganizzare i liquidi e riattivare la microcircolazione periferica**. È efficace sia per **smaltire le tossine** che per **aumentare la tonicità**, ad esempio, del viso.

60%

WATER IN HUMAN BODY
ACQUA NEL CORPO UMANO

The **vibrations** interact with the **water** present in the **body**, creating **harmonious geometric shapes**.

Le **vibrazioni** interagiscono con l'**acqua** presente nel **corpo**, creando **forme geometriche armoniche**.

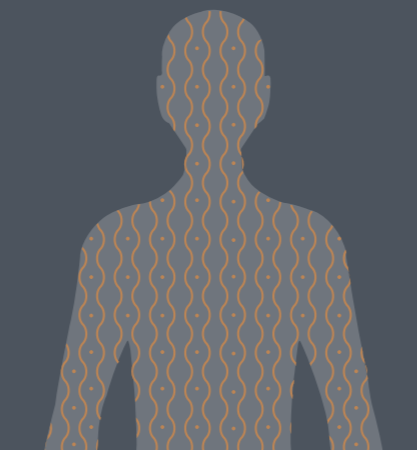
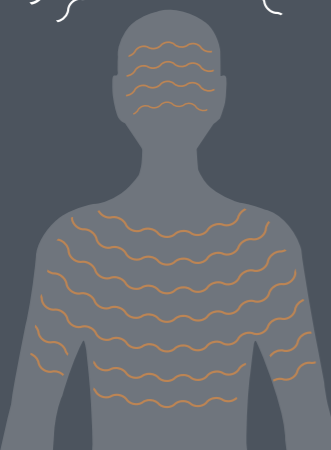
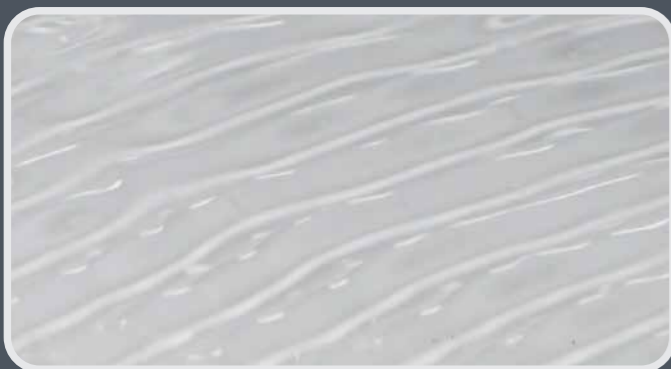

5 UNIVERSI VIBRAZIONALI 5 VIBRATIONAL UNIVERSES

Vibroacoustic technology encompasses **five color-coded "vibrational universes": Green, Red, Orange, Blue and Yellow**. These **vibrational frequencies** are able to **resonate with specific parts of the body**. For example, the **Green** frequency works on the **liquid part of the body** and has a **relaxing effect on the deep muscles**, while the **Yellow** works on the **musculoskeletal part**.

La tecnologia vibroacustica abbraccia **cinque "universi vibrazionali"** codificati con colori: **Verde, Rosso, Arancio, Blu e Giallo**. Queste **frequenze vibrazionali** sono in grado di **risuonare con parti specifiche del corpo**. Ad esempio, la frequenza **Verde** lavora sulla **parte liquida del corpo** e ha un effetto rilassante sulla **muscolatura profonda**, mentre la **Gialla** lavora sulla parte **muscolo-scheletrica**.



ESCAPE

- Head pain
- Migraine
- Foot circulation
- Bone balance
- Muscle awakening
- Pre-sports
- Motivational charge
- Dolori alla testa
- Emicrania
- Circolazione dei piedi
- Equilibrio osseo
- Risveglio muscolare
- Pre-sportivo
- Carica motivazionale



LIGHTEN

- Neck, shoulder, cervical regeneration
- Liver cleansing
- Panic attacks
- Stress tension
- Reactivation and joint massage
- Rigenerazione collo, spalle, cervicali
- Pulizia fegato
- Attacchi di panico
- Tensione da stress
- Riattivazione e massaggio alle articolazioni



EASE

- Soothing the lumbar area
- Bottom of the back
- Tears, cramps, injuries
- Menstrual tension
- Sexual sphere regulator
- Lenitivo zona lombare
- Parte bassa della schiena
- Strappi, crampi, lesioni
- Tensione mestruale
- Regolatore sfera sessuale



BREATHE

- Lungs, kidneys
- Post trauma, back
- Breathing regulation
- Muscle relaxation
- Vital energy activation
- Polmoni, reni
- Post trauma, schiena
- Regolazione del respiro
- Rilassamento muscolare
- Attivazione energia vitale



BALANCE

- Derma, wrinkles, cellulite
- Blood, draining
- Muscle regenerator
- Abdomen, indigestion
- Insomnia
- Epidermal impurity
- Anti-aging
- Derma, rughe, cellulite
- Sangue, drenante
- Rigeneratore muscolare
- Addome, indigestione
- Insonnia
- Impurità epidermica
- Anti-age

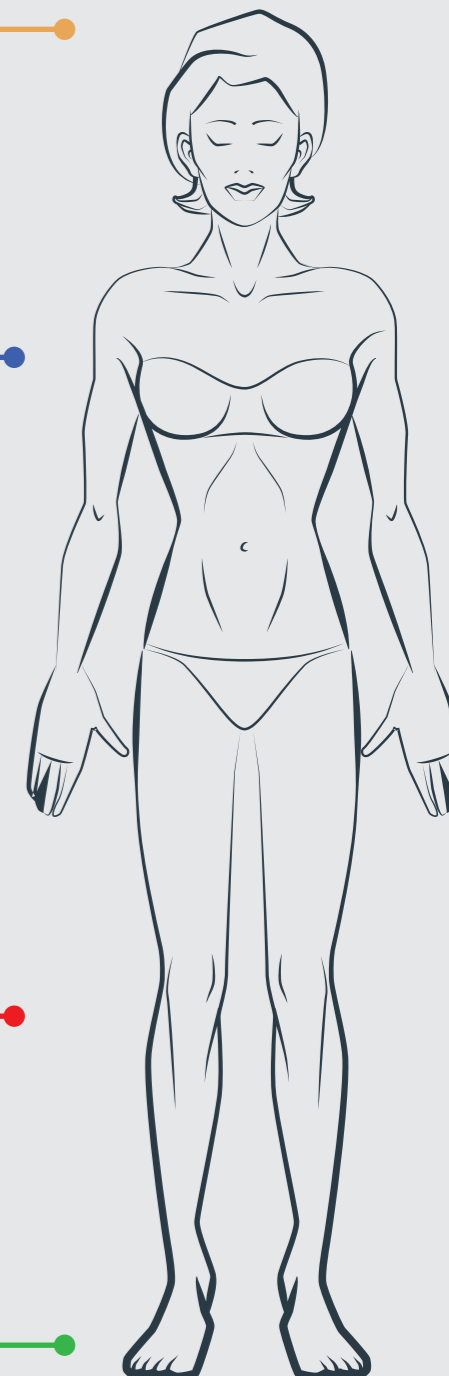

ARMONIA TRA CLIENTE E OPERATORE HARMONY BETWEEN CLIENT AND PRACTITIONER

VIBRATIONS, during a massage, not only amplify the **PRACTITIONER'S ENERGY**, turning them into a true **CONDUCTOR** of well-being, but also establish a **DEEP CONNECTION** between the **PRACTITIONER** and the **CLIENT**. Through intuition and **SENSITIVITY**, the practitioner becomes an **INTERPRETER** of the client's vital energy, identifying and **DISSOLVING ENERGY KNOTS** to trigger beneficial reactions in the **BODY**. This process, mediated by vibrations, **ENRICHES** the **WELLNESS EXPERIENCE**, making the **TREATMENT** more effective.

Le **VIBRAZIONI**, durante un massaggio, intensificano l'**ENERGIA DELL'OPERATORE**, trasformandolo in un **CONDUTTORE** di benessere, creando anche una **CONNESSIONE PROFONDA** tra **OPERATORE** e **CLIENTE**. L'operatore, attraverso intuizione e **SENSIBILITÀ**, diventa un **INTERPRETE** dell'energia vitale del cliente, individuando e **SCIOLGENDO NODI** energetici per innescare reazioni benefiche nel corpo. Questo processo, mediato dalle vibrazioni, **ARRICCHISCE L'ESPERIENZA** di **BENESSERE**, rendendo il **TRATTAMENTO** più efficace.



UN PONTE TRA TECNICA ED EMOZIONE CONNECTING TECHNIQUE AND EMOTION



MUSIC and its **VIBRATIONS** have a significant **IMPACT** on **PHYSICAL** and **MENTAL** well-being, directly influencing the **NERVOUS SYSTEM**. They regulate the cycle of endorphins and stimulate the release of **DOPAMINE**, promoting **DEEP RELAXATION**. Thus, music becomes a **THERAPEUTIC TOOL** that, by **HARMONIZING** with the body's vibrations, can improve **MOOD**, reduce stress, and **ENHANCE** the quality of life.

La **MUSICA** e le sue **VIBRAZIONI** hanno un **IMPATTO** significativo sul benessere **FISICO** e **MENTALE**, influenzando direttamente il **SISTEMA NERVOSO**. Regolano il ciclo delle endorfine e stimolano il rilascio di **DOPAMINA**, promuovendo un **RILASSAMENTO PROFONDO**. La musica diventa così uno **STRUMENTO TERAPEUTICO** che, **ARMONIZZANDOSI** con le vibrazioni del corpo, può migliorare lo **STATO D'ANIMO**, ridurre lo stress e **MIGLIORARE** la qualità della vita.



Vibro Music

Download on the
App Store

ANDROID APP ON
Google play



SCAN ME!

SCAN THE QR CODE AND DOWNLOAD THE APP
SCANSIONA IL QR CODE E SCARICA L' APP

EXPLORE NEW WELLNESS HORIZONS: VIBRATIONS AND MELODIES ENVELOP BODY, MIND AND SPIRIT, CREATING A TOTAL RELAX EXPERIENCE.
ESPLORA NUOVI ORIZZONTI DEL BENESSERE: VIBRAZIONI E MELODIE AVVOLGONO CORPO, MENTE E SPIRITO, CREANDO UN'ESPERIENZA DI RELAX TOTALE.



BENEFICI DELLA VIBRO-ACUSTICA VIBRO-ACOUSTIC BENEFITS

Vibroacoustic technology encompasses **five color-coded "vibrational universes": Green, Red, Orange, Blue and Yellow**. These **vibrational frequencies** are able to **resonate** with **specific parts of the body**. For example, the **Green** frequency works on the **liquid part of the body** and has a **relaxing effect** on the **deep muscles**, while the **Yellow** works on the **musculoskeletal part**.

La tecnologia vibroacustica abbraccia **cinque "universi vibrazionali"** codificati con colori: **Verde, Rosso, Arancio, Blu e Giallo**. Queste **frequenze vibrazionali** sono in grado di **risuonare** con **parti specifiche del corpo**. Ad esempio, la frequenza **Verde** lavora sulla **parte liquida del corpo** e ha un effetto rilassante sulla **muscolatura profonda**, mentre la **Gialla** lavora sulla parte **muscolo-scheletrica**.



STRESS

Reduces stress and anxiety
Riduce lo stress e l'ansia



BLOOD / CIRCOLAZIONE

Improves blood circulation and the distribution of vitamins and minerals in the body

Migliora la circolazione sanguigna e la distribuzione di vitamine e minerali nel corpo



PAIN / DOLORE

Alleviates chronic pain
Allevia il dolore cronico

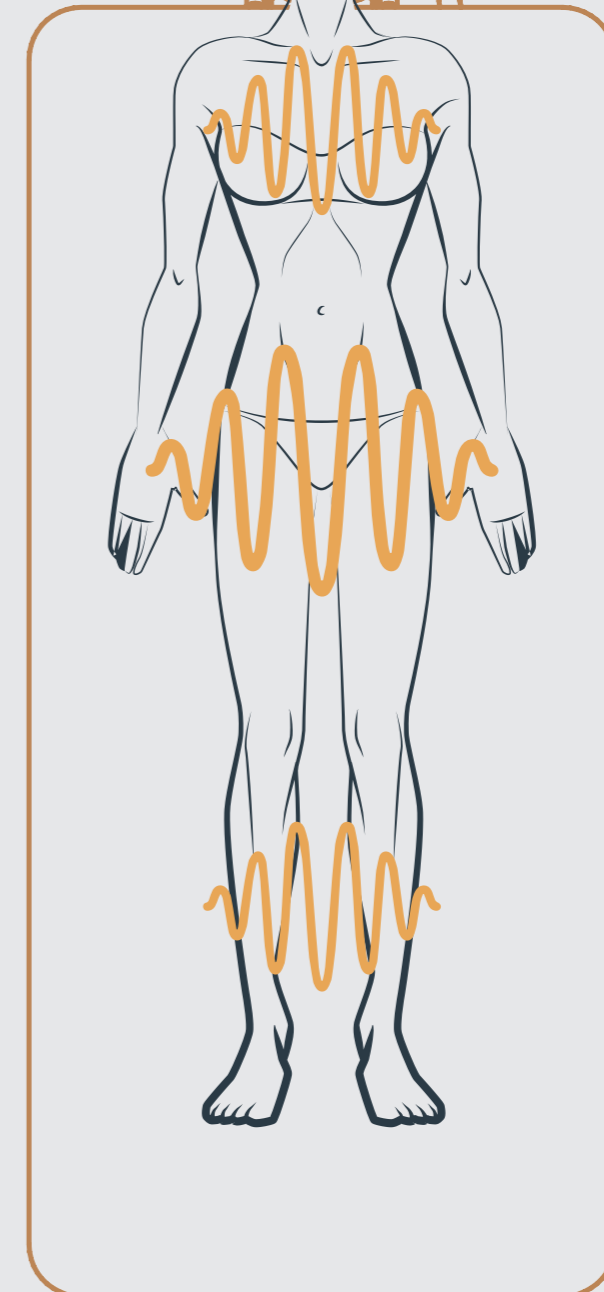
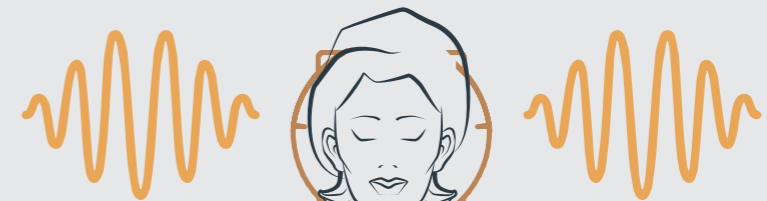

SLEEP / SONNO

Improves sleep quality
Migliora la qualità del sonno

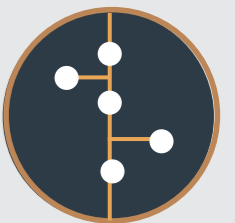

LYMPHATIC SYSTEM SISTEMA LINFATICO

Helps to stimulate lymphatic flow
Aiutare a stimolare il flusso linfatico



WELL-BEING / UMORE

Enhances emotional well-being
Potenzia il benessere emotivo

LEMI MATTRESSES THERMOSOFT-V

Each mattress is **HANDCRAFTED**, therefore the **ACTUAL MEASUREMENTS MAY VARY** from those indicated in the catalogue by approximately ± 1 cm (also based on the selected configuration).

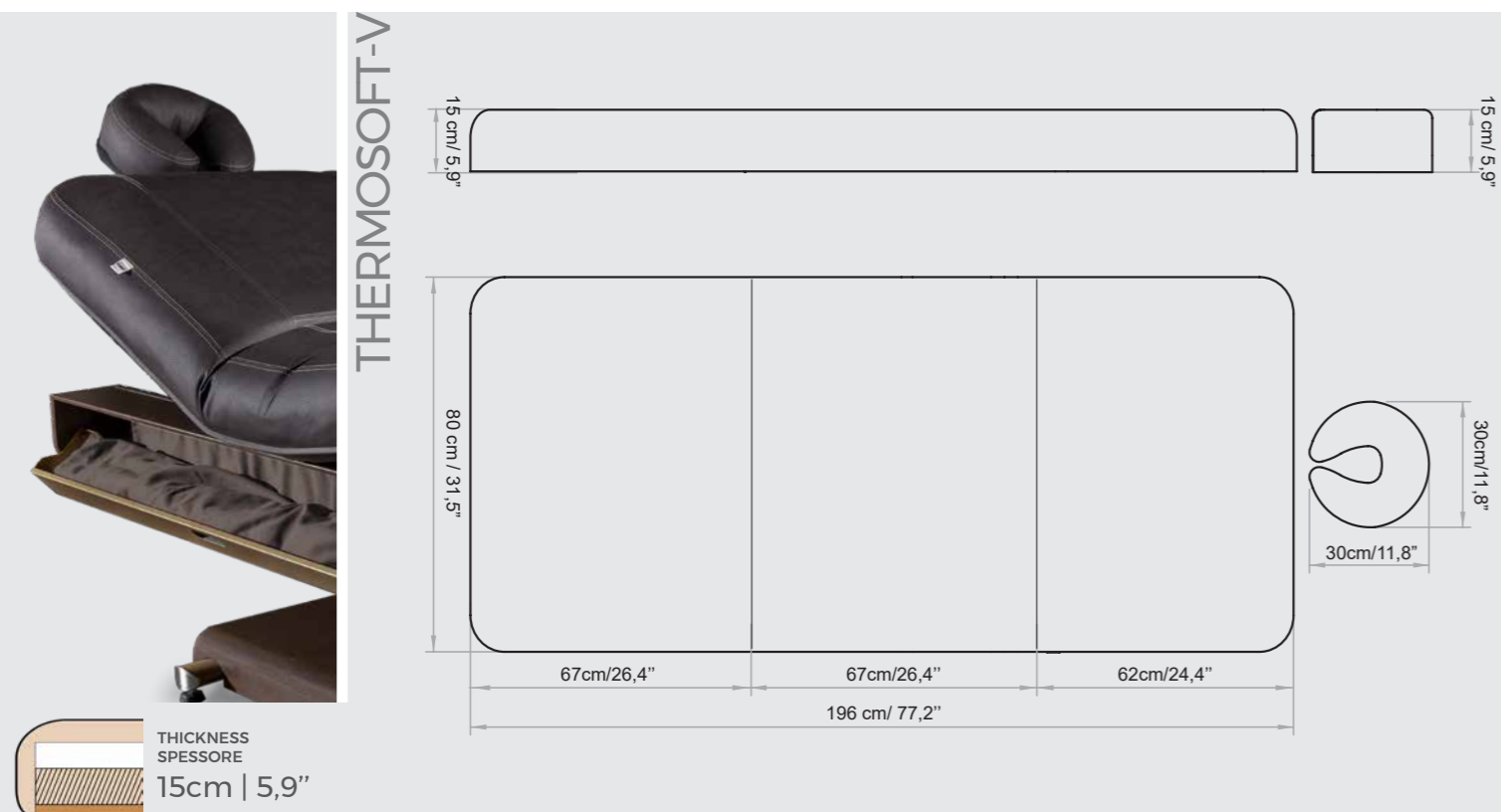

MEMORY FOAM MATTRESS

Super Soft Mattress in Memory Foam Thickness 15 cm

The Memory Foam mattress allows an optimal comfort for the patient even for long-lasting treatments. Furthermore, with the handset control supplied, the patient can independently adjust the chair to find the most comfortable position.

Materasso Super Soft in Memory Foam Spessore 15 cm

Il materasso in Memory Foam permette un comfort ottimale del paziente anche per trattamenti di lunga durata. Inoltre con la pulsantiera in dotazione il paziente può regolare in autonomia la poltrona trovando la posizione più comoda.

MATERASSI LEMI THERMOSOFT-V

Ogni materasso è realizzato **A MANO**, pertanto le **MISURE REALI POTREBBERO VARIARE** rispetto a quelle indicate nel catalogo di circa ± 1 cm (anche in base alla configurazione selezionata).



ARMONIA TRA MENTE E SPIRITO HARMONY BETWEEN MIND AND SPIRIT

Through **VIBRO-MUSIC** technology, **MUSIC** transcends its role as mere sound to become a **VIBRATION** that deeply **HARMONIZES** with the being. This interaction transforms the relaxation experience into an **EMOTIONAL JOURNEY** that promotes inner calm, improving concentration and creativity, thus offering an **ENVIRONMENT** of **PEACE** and **BALANCE** for **MIND** and **SPIRIT**.

Attraverso la tecnologia **VIBRO-MUSIC**, la **MUSICA** trascende il suo ruolo di semplice suono per diventare una **VIBRAZIONE** che **ARMONIZZA** profondamente con l'essere. Questa interazione trasforma l'esperienza di rilassamento in un **VIAGGIO EMOTIVO** che promuove la calma interiore, migliorando la concentrazione e la creatività, offrendo così un **AMBIENTE** di **PACE** ed **EQUILIBRIO** per **MENTE** e **SPIRITO**.

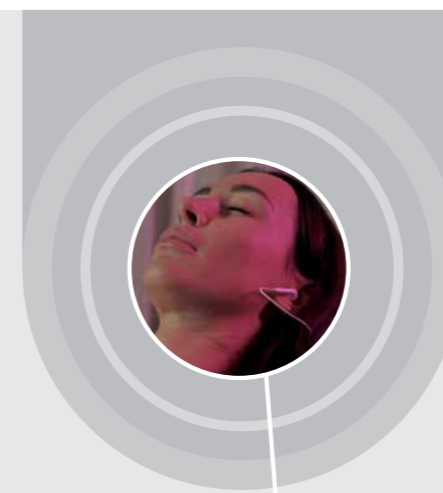

IL BENESSERE ECHEGGIA NEL CORPO WELLNESS ECHOES IN THE BODY



The **VIBRATIONS** generated by **VIBRO-MUSIC** technology act as a true **CELLULAR-LEVEL MASSAGE** that promotes physical well-being. This **THERAPEUTIC PROCESS** not only contributes to deep muscle **RELAXATION** but also supports the **BODY'S NATURAL RECOVERY** and **HEALING PROCESSES**. Moreover, it enhances **SLEEP** quality and strengthens the **IMMUNE SYSTEM**.

Le **VIBRAZIONI** generate dalla tecnologia **VIBRO-MUSIC** agiscono come un vero e proprio **MASSAGGIO** a livello **CELLULARE** che promuove il benessere fisico. Questo **PROCESSO TERAPEUTICO** non solo contribuisce a un **RILASSAMENTO** profondo dei muscoli ma supporta anche i **PROCESSI NATURALI** di recupero e **GUARIGIONE** del **CORPO**. Inoltre, favorisce un miglioramento della qualità del **SONNO** e un rafforzamento del **SISTEMA IMMUNITARIO**.

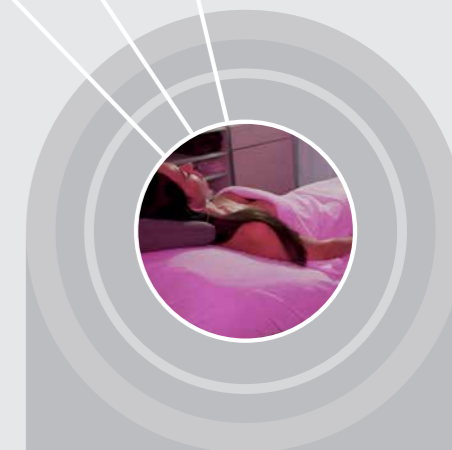

TECHNICAL REQUIREMENTS

CARATTERISTICHE TECNICHE

ABSORPTION ASSORBIMENTO	VOLTAGE VOLTAGGIO	POWER POTENZA	FREQUENCY FREQUENZA	WARRANTY	GARANZIA
11 Amax (4,6 A)	100 Vac (240Vac)	1100W	50/60 Hz	<i>Mattress/blankets heating: 1 year</i> <i>Electric parts and controls: 2 years</i> <i>Undeformable foam: 5 years</i> <i>Structure: 10 years</i>	Riscaldamento materasso/coperte: 1 anno Parti elettriche e comandi: 2 anni Gomma indeformabile: 5 anni Struttura: 10 anni

REGULATIONS

All Equipment is  marked

Electrical equipment and beds

Directive 2006/42/CE (Machinery Directive) and national regulations

Directive 2014/30/UE (Electromagnetic Compatibility Directive) and national regulations.

Images

The images are for illustrative purposes only and may not reflect the actual image of the product.

NORME

Tutte le attrezzature sono a marchio 

Attrezzature e lettini elettrici

Direttiva 2006/42/CE (Direttiva Macchine) e disposizioni nazionali di attuazione

Direttiva 2014/30/UE (Direttiva Compatibilità elettromagnetica) e disposizioni nazionali di attuazione.

Immagini

Le immagini hanno valore puramente illustrativo e possono non rispecchiare l'immagine reale del prodotto.

Lemi[®]
ITALIAN WELLNESS EQUIPMENT

Brusaferrì & C srl

Via Mara Maretti Soldi, 13
26011 Casalbuttano (CREMONA) ITALY
Phone +39-0374-363069 Fax +39-0374-363071
info@lemigroup.it service@lemigroup.it

www.lemigroup.it